

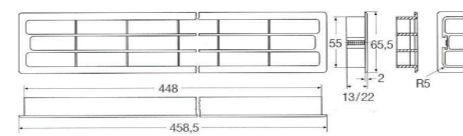

MÖBELSOCKEL / GERÄTEHOCHSCHRÄNKE

Artikel-Nr.	Tiefe / Stärke	Verpackungseinheit
D010530	13 mm Tiefe	150 Stk. je Farbe
D010531	22 mm Tiefe	100 Stk. je Farbe
D010533		102 Stk. je Farbe
D010536	10 mm	104 Stk. je Farbe
D010537	13 mm	104 Stk. je Farbe
D010538	Für 16 mm Sockelstärke	104 Stk. je Farbe



D010530 / D010531

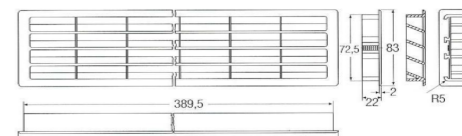

D010533

FARBEN

- Farben**
- F100 = schwarz
 - F121 = grau RAL7035
 - F170 = weiß
 - F220 = braun RAL8014
 - F223 = eiche hell
 - F231 = eiche rustikal
- Weitere Farben auf Anfrage

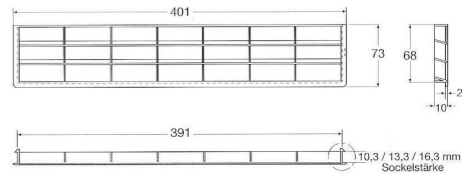

D010536 / D010537 / D010538

Möbelsockel und Gerätehochschränke: Alle Lüftungen haben einen Luftdurchlass von mehr als 190 cm² und entsprechen den Anforderungen der Geräteindustrie. Der Befestigungshalter D010535 für die Lüftungsgitter D010531 und D010533 deckt die Materialstärken von 29 - 40 mm ab. Der Befestigungshalter

D010532 für die Lüftungsgitter D010531 und D010533 ist für Materialstärken von 10 - 22 mm einsetzbar. Zimmertüren: Freier Luftdurchlass über 210 cm². Die Lüftungen sind einsetzbar nach DIN 18017 und entsprechen den „Technischen Regeln für Gasinstallation“ (DVGW-TRGI).

ZIMMERTÜREN

Artikel-Nr.	Verpackungseinheit
104xxx	20 Stk. im Karton

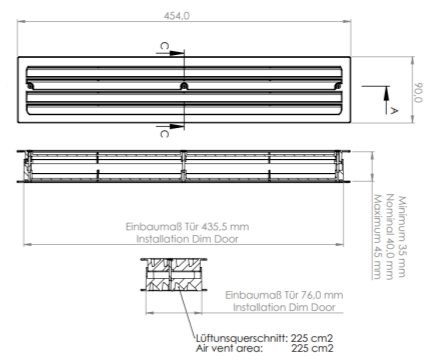

FARBEN

- Farben**
- F100 = schwarz
 - F120 = grau
 - F174/F170 = weiß
 - F220 = braun
 - F840 = silber lackiert
- Weitere Farben auf Anfrage



MÖBEL

Artikel-Nr.	Abmessungen in A,B,C,D	Standardfarben	Verpackungseinheit
D010521	Lt. Zeichnung	F170, F220, F840	100 St. im Karton
D010524	Lt. Zeichnung	F170, F220	100 St. im Karton
D010527	146, 140, 41, 35	F170, F220, F840	100 St. im Karton
D010528	176, 170, 41, 35	F170, F220, F840	100 St. im Karton
D010529	226, 220, 66, 60	F170, F220, F840	100 St. im Karton

FARBEN

- Farben**
- F170 = weiß
 - F220 = braun
 - F840 = verchromt
- Weitere Farben auf Anfrage

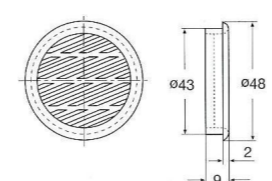

D010521

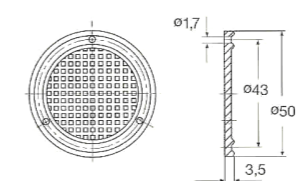

D010524

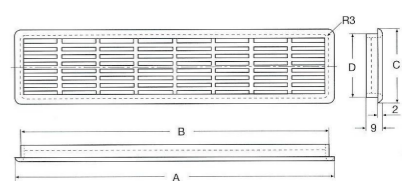

D010527 / D010528 / D010529